

KULLANIM KILAVUZU

EV TİPİ DİKEY DERİN DONDURUCU



UĞUR ŞİRKETLER GRUBU

UĞUR
"Tazeliğın Güvencesi"

BU KILAVUZ AŐAĐIDAKİ MODELLERİ KAPSAMAKTADIR.

UED 3094 DTK A+	UED 6261 DTK NF A++
UED 3094 DTK A++	UED 6261 DTK NFI A++
UED 5170 DTK A+	UED 7265 DTK A+
UED 5168 DTK NF A+	UED 7245 DTKI A++
UED 5170 DTK A++	UED 7280 DTK NF A+
UED 6208 DTK A+	

BİLGİLENDİRME

Değerli Müşterimiz,

Uğur Soğutma A.Ő. tesislerinde büyük bir özenle üretilen, kalite kontrollerinden geçirilmiş olan derin dondurucunuzu daha verimli kullanabilmek için bu kılavuzun tamamını, ürününüzü kullanmaya başlamadan önce dikkatlice okumanızı, bir başvuru kaynağı olarak saklamanızı ve bu kılavuzda yer alan koşullara uygun kullanmanızı rica ederiz.

Ürününüzü işbu kılavuzda yer alan kurallara ve bilgilendirmelere uygun şekilde kullanmamanız ve/veya sair herhangi bir kullanım hatasında bulunmanız halinde ürününüzün bozulmasından Şirketimiz kesinlikle sorumlu değildir.

Kullanım kılavuzunun güncel halini www.ugur.com.tr internet sitemizden takip edebilirsiniz.

Bu ürün,
çevreye saygılı modern tesislerde
üretilmiştir.
Çevre Dostu teknolojiye sahiptir.

Değerli Müşterimiz,

Almış olduğunuz ürün üretim süresi boyunca asbest ve CFC içermeyen maddeler ile PCB içermeyen kompresör yağı kullanılarak imal edilmiştir. Dondurucunuzda kullanılan gaz R404a veya R600a'dır. Bu gazlar KYOTO protokolüne uygundur.

Tarafınızca, işbu kılavuzda yer alan koşul ve bilgilendirmelere uygun hareket edilmesi ve olağan kullanım koşullarının sağlanması halinde dondurucunuzun kullanım ömrü 10 yıldır.

AT UYGUNLUK BEYANI

- Ürünlerimiz 2006/95/AT (LVD) direktifine uyularak TS-EN-60335-2-24 ve TS-EN-60335-1 güvenlik standartlarına uygun olarak üretilmektedir.
- Ürünlerimize TS-EN-62552 standardına göre performans testleri yapılmaktadır.
- Üretimini yaptığımız cihazlar Avrupa Atık Elektrik ve Elektronik Eşyaların (AEEE) Kontrol yönetmeliği 2002/96/EC ile uyumludur.



ÖNEMLİ

Değerli Müşterimiz,
Uğur Soğutma A.Ş. tesislerinde büyük bir özenle üretilen derin dondurucunuzun tanıtım ve montajını mutlaka Uğur Yetkili Servislerine yaptırınız. Dondurucunuzun tanıtım ve montajını Uğur Yetkili Servisleri haricinde farklı bir servise yaptırmanız ve arıza oluşması durumunda ürününüz garanti kapsamına girmeyecektir.

Değerli Müşterimiz,

Bu kullanım kılavuzu içerisinde dikkat edilmesi gereken noktalar DİKKAT, UYARI, NOT ve ÖNERİ başlıkları altında belirtilmiştir. Bu başlıklar aşağıda önem derecesine göre tanımlanmıştır; her birini dikkatlice okumanızı rica ederiz.

Bu kullanma kılavuzunda DİKKAT, UYAR, NOT ve ÖNERİ başlıkları altında belirtilen bilgiler ürününüzün nakliye ve montaj dahil kullanım süreci boyunca tüm aşamalarda geçerlidir.

DİKKAT!

Kullanım sırasında ürünün kullanılamaz hale gelmesi, yaralanma, can ve mal kaybı ile sonuçlanabilecek ciddi zararların engellenmesine yönelik bilgileri içerir.

UYARI!

Kullanım sırasında ürününüzün veriminin düşmesine veya arızalara sebep olabilecek hataları önlemeye yönelik bilgileri içerir.

NOT

Kullanım sırasında açıklayıcı bilgileri içerir.

ÖNERİ

Kullanım sırasında ürüne faydalı olabilecek tavsiyeleri içerir.

NOT

Derin dondurucunuzda ayarlanan soğukluk derecesine ulaşıncaya kadar kırmızı renkli sıcaklık uyarı lambası yanacak ve sıcaklık istenen seviyeye geldiğinde sönecektir. Dondurucunuzun iç sıcaklığı ayarlanan seviyeye ulaşmaması durumunda kırmızı renkli sıcaklık uyarı lambası sürekli yanar. Eğer kırmızı renkli sıcaklık uyarı lambası 24 saat boyunca sürekli yanıyor ise bu bir arıza belirtisi olabilir. Lütfen bilgi almak için Çağrı Merkezimiz, en yakın Uğur Yetkili Servisimiz veya Müşteri Hizmetleri Merkezimiz ile irtibat kurunuz. Müşteri Hizmetleri Merkezi numaramız kullanım kılavuzunun son sayfasındadır.

Dondurucunuzda herhangi bir arıza durumunda dondurucunuz içerisindeki gıdalar ile ilgili tedbir almak tüketicinin inisiyatifindedir. Herhangi bir arıza veya kullanım hatasından dolayı gıdalarınızın bozulmasından firmamız sorumlu değildir.

Ürünlerimiz gıdaların dondurulması amacıyla üretilmiştir. Bu amaç dışında kullanılan ürünlerde meydana gelebilecek hasarlardan firmamız sorumlu değildir.

İÇİNDEKİLER

A	Derin Dondurucunuzu kullanmadan önce yapılması gereken işlemler ve güvenlik uyarıları	05 - 08
B	Derin Dondurucunuzun genel görünüşü ve teknik özellikler	09 - 12
C	Derin Dondurucunuzu montajı	13 - 15
	Kurulum yeri seçimi.....	13
	Yerleşim.....	14
	Kurulum.....	14
	Elektriksel bağlantı kuralları.....	15
D	Derin Dondurucunuzu kullanılması	16 - 27
	Çalıştırma.....	16
	Kontrol Paneli.....	16 - 17
	Ürününüzün iç sıcaklığının ayarlanması.....	17 - 23
	Ürünüze gıdaların yüklenmesi.....	24
	Taze gıdaların ambalajlanması ve yüklenmesi.....	24
	Gıdalarınızın dondurulması.....	24
	Hızlı (Super) dondurma.....	24
	Ürününüzün gıdaları dondurma ve saklama kapasitesi.....	25
	Gıdaların dondurulması ile ilgili kısa bilgiler.....	25
	Gıdaların paketlenmesi ile ilgili kısa bilgiler.....	26
	Dondurulmuş gıdaların çözündürülmesi.....	26
	Defrost (Buz çözme) İşlemi.....	26 - 27
	Ürününüzü kapatma.....	27
E	Derin Dondurucunuzu temizlik, bakım ve nakliyesi	28 - 29
	Temizlik.....	28
	İç temizlik.....	28
	Dış temizlik.....	28
	Ürününüzün nakliyesi.....	29
F	Yetkili Servis çağırmadan önce yapılması gerekenler	30
	Arıza.....	30
	Hata kodları.....	30
G	Müşteri Hizmetleri Merkezi	31
H	Garanti ile ilgili bilinmesi gereken hususlar	32

A- DERİN DONDURUCUNUZU KULLANMADAN ÖNCE YAPILMASI GEREKEN İŞLEMLER

DİKKAT!



- Derin dondurucunuzu doğrudan güneş ışığı alan bir yere, soba, kalorifer peteği, fırın, ocak, radyant ve infrared gibi ısı kaynaklarının etki alanına koymayınız. Aksi halde bu durum dondurucunuzun performansının düşmesine, hasar görmesine ve kullanılamaz hale gelmesine sebep olabilir.
- Dondurucunuz 220 - 240 Volt 50 Hz şehir elektriğine göre ayarlıdır. Farklı voltaj kullanılması dondurucunuzun kullanılamaz hale gelmesine ve yangına sebep olabilir.
- Elektrik tesisatının ulusal yönetmeliklere uyumlu olması gerekmektedir.
- Topraklama yapılmadan kullanım durumunda, ortaya çıkabilecek arızalar ve zararlardan firmamız sorumlu değildir.
- Elektrik çarpmalarını ve yangın riskini engellemek için elektrik tesisatınızda mutlaka kaçak akım rölesi ve sigorta bulunmalıdır.
- Dondurucunuzu rutubetsiz ve hava dolaşımı engellenmemiş bir yere koyunuz.
- İlk kullanım öncesi ürününüzün içini mutlaka temizleyiniz.
- Dondurucunuzu yerine yerleştirdikten sonra kullanmaya başlamadan önce hareket ettirmeden bir (1) saat bekletiniz.
- Dondurucunuz çok soğuk hava koşullarında montaj yapıldıysa çalıştırmadan önce bekleme süresi en az iki (2) saat olmalıdır.
- Gıdalarınızı dondurucunuza yerleştirmeden önce tatlarını kaybetmemeleri ve kurumamaları için hava almayacak şekilde içice paketleyiniz.
- Uzun süreli elektrik kesintilerinde ısı kaybına neden olmamak amacıyla ürününüzün kapısını açmayınız. Dondurucunuzu kısa bir süre kullanmayacak veya boş bırakacaksanız enerji tasarrufu yapmak için fişini prizden çekmeyiniz. Aksi takdirde dondurucunuzu yeniden soğutmak için daha fazla enerji harcanacaktır.
- Dondurucunuzun modeline göre lambaların konumları yer değiştirebilir. Kırmızı renkli sıcaklık uyarı lambasının sönmesinden iki saat sonra gıdalarınızı dondurucunuzun içerisine koyabilirsiniz. Daha fazla soğutma sağlama için, ürününüz süper soğutma sistemi ile donatılmıştır. İlk çalıştırma sırasında dondurucunuzun süper soğutma sisteminin çalıştırılmasını tavsiye ediyoruz (Süper soğutma opsiyonlu modeller için).
- Süper soğutma sistemi aralıksız en fazla 24 saat çalışacaktır. 24 saatin sonunda otomatik olarak kendiliğinden duracaktır.
- Kapısı açık kalan veya sürekli açılıp kapanan ürünlerde karlanma artacak ve cihazınız soğutma işlemini gerçekleştiremeyecektir. Bu nedenle sadece ihtiyacınız olduğunda ürünün kapısını açınız. İhtiyacınız olmadığı durumlarda ürünün kapısının kapalı olduğundan emin olunuz.
- Ani elektrik kesintilerinde ürününüzün fişini prizden çıkartınız. Tekrar çalıştırmak için, elektrikler geldikten 20 dakika sonra ürününüzün fişini prize takınız. Elektrik ilk geldiğinde oluşan yüksek voltaj dondurucunuzun hasar görmesine ve yangına sebep olabilir.
- Yabani ve evcil hayvanların ürününüzün içerisine girmesine ve etrafında dolaşmasına izin vermeyiniz. Dondurucunuzun hasar görmesine veya hayvanların ölümüne, yaralanmasına sebep olabilir. Ayrıca yabani ve evcil hayvanlar elektrik tesisatına zarar verme yoluyla yangına sebep olabilir.
- Ürün kapısının kapatıldıktan sonra tekrar açılması için 60 saniye kadar beklenmesi gerekmektedir, daha erken kapı açılması durumunda yüksek performanslı soğutmanın yol açtığı vakum etkisi nedeniyle ürününüzün kapısı zor açılacaktır.

A- DERİN DONDURUCUNUZU KULLANMADAN ÖNCE YAPILMASI GEREKEN İŞLEMLER

UYARI!



- Dondurucunuzun mikroorganizmalar üzerinde sterilizasyon etkisi yoktur. Bu nedenle dondurucunuza koyduğunuz gıdaların hijyen şartlarına uygun olması gerekmektedir. Aksi takdirde gıdalarda üreyen mikroorganizmalar sağlığını tehdit edebilir.
- Gıdalarınızı dondurucunuza paketsiz, düzgün paketlenmeyen, sıvı sızıntısına yol açan paketler içinde yerleştirdiğinizde, gıdalardan sızan sıvılar dondurucunuzun metal kısmında korozyona, borularda gaz kaçağına, plastik aksamda sararma, çatlama ve hijyen şartlarının kaybolmasına, koku oluşumuna, mikroorganizmaların üreyerek sağlığını tehdit etmesine yol açabilir.
- Dondurucunuza koymuş olduğunuz gıdalarınızın son kullanma tarihlerini kontrol ederek dondurucunuza yerleştiriniz.
- Dondurucunuzdaki gıdalarınızın azami saklama süresini sonuna kadar kullanmayınız. Son kullanma tarihi yaklaşan gıdalarınızı çözdürüp kullanınız. Aksi takdirde zehirlenmelere sebep olabilir.
- Dondurucunuzun içerisine soğuması ve donması için asla sıcak gıdaları koymayınız.
- Dondurulmuş ve çözülmüş gıdalarınızı tekrar dondurmayınız. Ancak gıdalarınızı yeniden işledikten sonra (pişirme, kızartma vb.) tekrar dondurabilirsiniz. Aksi takdirde zehirlenmelere sebep olabilir.
- Dondurucunuzdaki buz çözmek için asla su veya başka bir sıvı dökmeyiniz; asla buharlı temizleme cihazları ile temizlemeyiniz. Dondurucunuzun zarar görmesine ve elektrik çarpmasına sebebiyet verebilir.
- Dondurucunuzdaki buz çözme işlemini hızlandırmak için asla herhangi bir ısı kaynağı (elektrikli soba, ısıtıcı, vb.) kullanmayınız. Bu tür ısıtıcılar dondurucunuzun plastik kısmına zarar verebilir.
- Satın almış olduğunuz ürün sadece gıdaları dondurmak (dondurularak saklanmaya uygun ve ilk defa dondurulacak gıdalar için) ve donmuş gıda saklamak amacı ile tasarlanarak üretilmiştir. Lütfen başka amaçlar için kullanmayınız. Bu amaç dışında kullanılacak ürünlerde meydana gelecek hasarlardan firmamız sorumlu değildir.
- Bu cihazın aşağıda belirtilen ev ve benzeri uygulamalarda kullanılması amaçlanmıştır:
Dükkanlarda, ofislerde ve diğer çalışma alanlarında bulunan personel mutfaklarında,
Çiftlik evlerinde ve müşteriler tarafından kullanılan otel, motel ve diğer konaklama tipi ortamlarda,
Oda kahvaltılı pansiyon tipi ortamlarda,
Yiyecek içecek hizmeti ve benzer perakende olmayan uygulamalarda.
- Dondurucunuz kapalı alanlarda kullanılmak üzere tasarlanmıştır. Ürününüzü dış mekânlarda kullanmayınız.
- Dondurucunuzun içine soğutulmaması veya dondurulmaması gereken malzemeler koymayınız.
- Dondurucunuzun kurulumu, yerleşimi, bakımı ve temizliği kılavuzda yazdığı gibi yapılmalıdır. Kılavuzun aksi bir uygulama yapmayınız. Böyle bir kullanım sonucu dondurucunuzda hasar meydana gelmesi durumunda, garanti şartları geçersiz olacaktır.
- Cihazınızın kaymasını veya devrilmesini önlemek amacı ile cihazınızı eğimi olmayan düz bir zemine yerleştiriniz.
- Cihazınızı sadece dikey konumda çalıştırınız.
- Dondurucunuzu hasarlara karşı korumak için sadece normal kullanım konumunda taşıyınız ve depolayınız. Aksi durumlar garanti hakkının kaybına neden olacaktır.

A- DERİN DONDURUCUNUZU KULLANMADAN ÖNCE YAPILMASI GEREKEN İŞLEMLER

NOT

Dondurucunuzdaki herhangi bir arıza durumunda, dondurucunuz içerisinde bulunan gıdalar ile ilgili tedbir almak tamamen tüketicinin inisiyatifindedir. Herhangi bir arıza veya kullanım hatasından dolayı gıdalarınızın bozulmasından firmamız sorumlu değildir.

Satın almış olduğunuz cihazı teslim alır almaz herhangi bir arıza olup olmadığını kontrol ediniz. Eğer hasar var ise 24 saat içinde satıcınız ile temasa geçiniz.

Ürününüzü verimli ve güvenli bir şekilde kullanabilmek için lütfen bu kılavuzun tamamını, ürününüzü kullanmaya başlamadan dikkatlice okumanızı ve bir başvuru kaynağı olarak saklamanızı rica ederiz. Kullanım kılavuzunun güncel halini www.ugur.com.tr web adresinden veya yetkili servislerimizden takip edebilirsiniz.



Bu üründe atık elektrikli ve elektronik donanımları belirten (AEEE/WEEE) sınıflandırma sembolü bulunmaktadır. Buna göre kullanıcı, ilgili ürünün çevreye etkisini en aza indirmek amacı ile geri dönüşüm için 2002/96/EC Avrupa direktifine uymalıdır.

Ürününüzü çöpe atmak ya da hurdaya ayırmak istediğinizde gerekli bilgileri öğrenmek için Uğur Yetkili servislerimizle temasa geçiniz. Cihazınız bu durumlarda kesinlikle yerel AEEE/WEEE imha kuruluşuna ulaştırılmalıdır.

Bu kılavuzda gösterilen resimler temsili olup modelden modele değişkenlik gösterebilir. Bu kılavuzda belirtilen özellikler tüm opsiyonları içerdiğinden bazı opsiyonlar ürününüzde olmayabilir.

A- GÜVENLİK UYARILARI

DİKKAT!

- Prizinizin, dondurucunuzun çalışması için uygun olup olmadığını kontrol ediniz. Cihazınızı muhakkak topraklı priz ile kullanınız. Bina elektrik tesisatınızın uygunluğundan emin olunuz. Yerinde olmayan veya gevşek duran prizleri kullanmayınız.
- Dondurucunuzu kesinlikle uzatma kablosu veya çoklu priz ile kullanmayınız.
- Lamba değişimlerinde bu kılavuzdaki talimatlara kesinlikle uyunuz. Değiştirilecek lambanın gücü, cihaz beyan etiketinde, lambanın hemen altındaki etikette ve bu kılavuzda belirtilmiştir.
- Besleme kordonu hasar görmüş ise değişimi mutlaka Uğur Yetkili Servisleri tarafından yapılmalıdır.
- Dondurucunuzun çalışması sırasında, elektriksel bağlantıdan bir şüphenez var ise lütfen Uğur Yetkili Servisini arayınız.
- Dondurucunuzun fişini çıkarırken daima fişin kafasını tutarak çekiniz. Asla kablосundan tutup çekmeyiniz.

A- GÜVENLİK UYARILARI

DİKKAT!



- Bu kılavuzda belirtilmeyen hiçbir dış koruma kapağını sökmeyiniz. Sökülmesi neticesinde hayatı tehlike arz eden elektrikli bölümlere ulaşabilirsiniz.
- Temizlik için asla basınçlı su kullanmayınız. Basınçlı su elektrikli bölümlerde hasara neden olabilir.
- Elektriksel konularda asla kendiniz uğraşmayın. Unutmayın güvenlik her şeyden önemlidir.
- Hasar görmüş bir dondurucuyu (taşımaya hasarı gibi) asla fişe takıp çalıştırmayınız mutlaka Uğur Yetkili Servisini arayınız.
- Dondurucunuzun içine gıda yüklerken mutlaka azami yüklem kapasitesini dikkate alınız.
- Cihazınızın üzerinde bulunan yüklem çizgisini geçmeyiniz.
- Buzu çözülmüş gıdaları tekrar dondurucunuza koymayınız.
- Elektrikli parçaların değişimi mutlaka Uğur Yetkili Servisleri tarafından yapılmalıdır.
- Cihazınızın ambalaj malzemelerini mutlaka çocukların ulaşamayacağı bir yere koyunuz. Ambalaj malzemeleri (naylon, strafor vb.) çocuklar için tehlike unsuru olabilir.
- Satın almış olduğunuz cihaz, fiziksel (görsel, işitsel) veya zihinsel engelliler, çocuklar ve deneyim, bilgi eksikliği olan kişiler tarafından güvenliklerinden sorumlu olan bir kişinin gözetimi olmaksızın kullanılmamalıdır. Çocuklar ürünü kullanırken gözetim altında bulundurulmalı ve çocukların ürün ile oynamadıklarından emin olunmalıdır.
- Bu cihazın temizleme ve bakımı çocuklar tarafından yapılmamalıdır.
- Defrost sırasında üreticinin tavsiye etmediği hiçbir malzemeyi ve metali kullanmayınız. Soğutma parçalarına zarar verebilirsiniz.
- Soğutma çevrimine ait parçalara zarar vermeyiniz.
- Ürünüze yapılacak arıza müdahalesi mutlaka Uğur Yetkili Servis tarafından yapılmalıdır.
- Dondurucunuz fişe takılı iken hiçbir suretle taşımayınız, yerinden oynatmayınız.
- Dondurucunuz fişe takılı iken kesinlikle servis veya tamir işlemi yapmayınız.
- Yanıcı yakıt ihtiva eden aerosol kutuları gibi patlayıcı içerikli ürünler bu cihazda saklanmamalıdır.
- Dondurucunuzun yerleşim kurallarına kesinlikle uyunuz. Dondurucu panjur ve ızgara yerleşimlerine uyulmaması yangın tehlikesine yol açabilir.
- Cihazın elektrik sisteminden ve veya cihazın bağlı bulunduğu elektrik tesisatından kaynaklı meydana gelecek herhangi bir arıza durumunda lütfen cihaza direkt müdahale etmeyiniz. Cihazın fişini çekerek veya şalter kapatmak suretiyle elektrik akımını keserek en yakın Uğur Yetkili Servisine haber veriniz.
- Ürünü hasarlı veya düzgün çalışmıyorsa, lütfen fişini prizden çıkarınız. İçindeki gıdalarınızı uygun bir yere naklediniz ve hemen size en yakın Uğur yetkili servisini arayınız.

Aşağıdaki 5 madde R600a ve R290 hidrokarbon gaz içeren ürünleri kapsar.

- Alevlenebilirlik tehlikelerini azaltmak için bu cihazın tesisatı, sadece Uğur Yetkili Servisi tarafından yapılmalıdır.
- Cihazın mahfazasında veya gövdesinde bulunan havalandırma deliklerini tıkamayınız.
- Üretici tarafından tavsiye edilen modellerin dışında, buz çözme (defrost) işlemini hızlandırmak için mekanik aletler veya başka düzenler kullanılmamalıdır.
- Soğutma devresine hasar verilmemelidir.
- Üretici tarafından tavsiye edilen modeller olmadıkça, cihazın gıda depolama bölgesi içinde elektrikli cihazlar kullanılmamalıdır.

B- DERİN DONDURUCUNUZUN GENEL GÖRÜNÜŞÜ

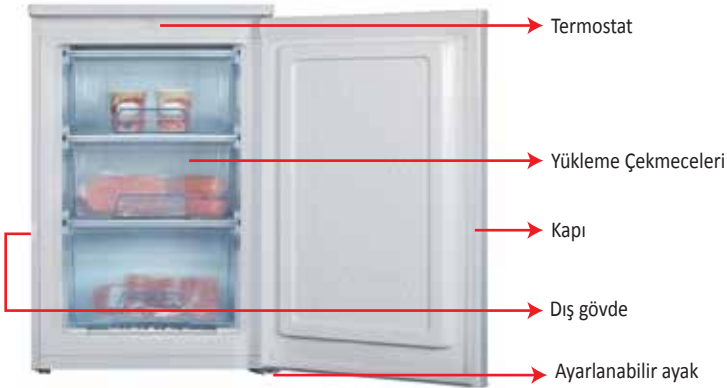
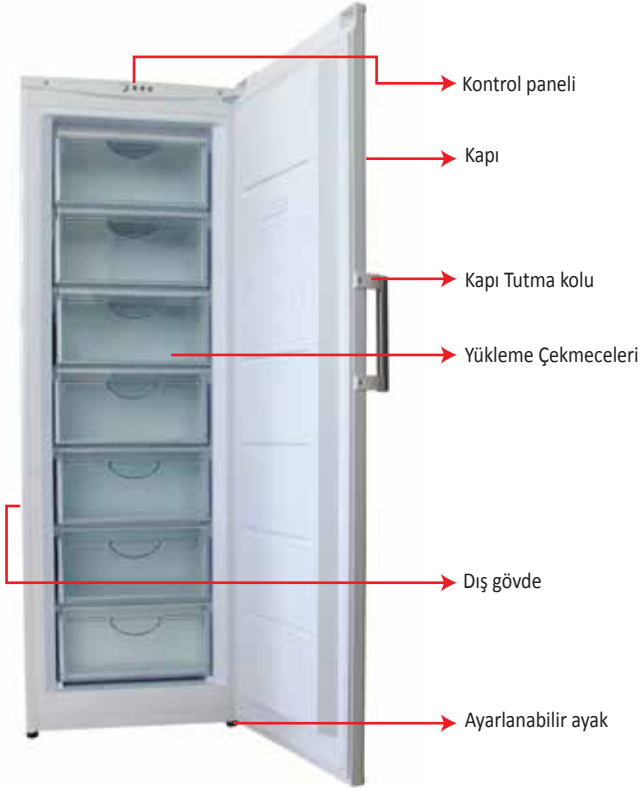

B- DERİN DONDURUCUNUZUN GENEL GÖRÜNÜŞÜ

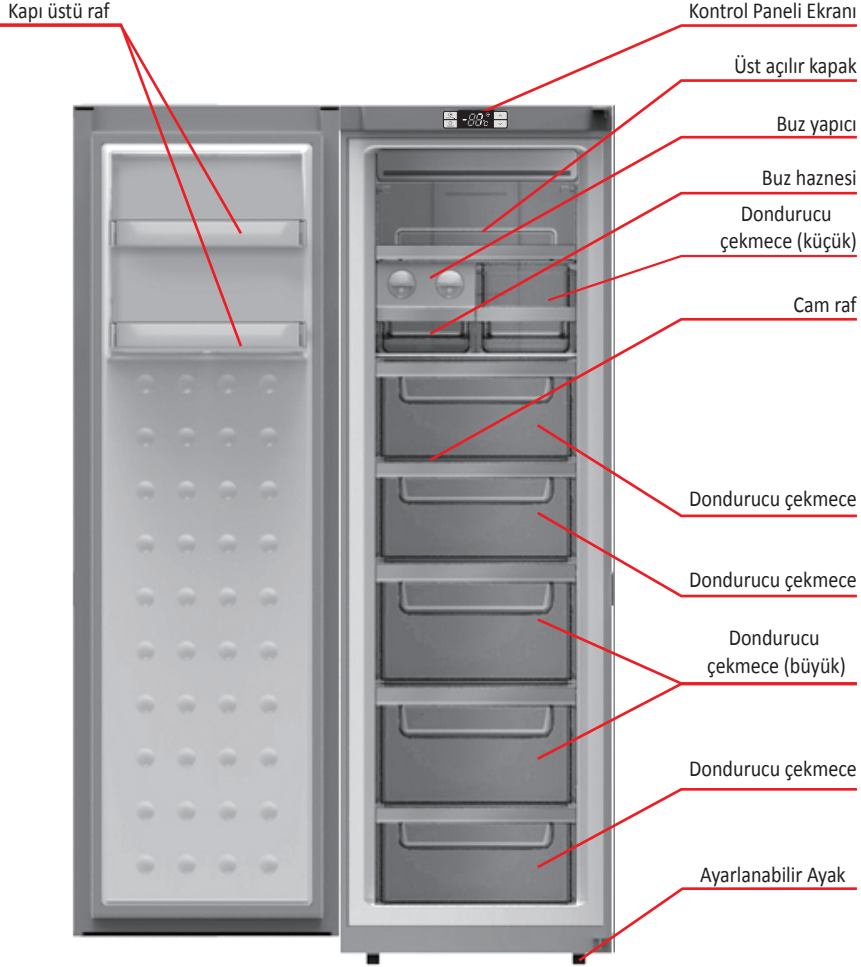

B- DERİN DONDURUCUNUZUN TEKNİK ÖZELLİKLERİ

Marka

 **UĞUR**

Model		UED 3094 DTK A+	UED 3094 DTK A++
Enerji Sınıfı		A+	A++
İklim Sınıfı		N/ST	SN/N/ST
Enerji Tüketimi	kWh/24h	0,48	0,378
Sıcaklık Aralığı	°C	-18 / -25	-18 / -25
Soğutucu Gaz		R600a	R600a
Hacim (Net/Brüt)	l	86 / 94	84 / 94
Ağırlık (Net/Brüt)	kg	29 / 32	30 / 32
Dış Boyutlar (GxDxY) Kapı Kolu ve Ayaklar Dahil	mm	553x574x845	553x574x845
Standart Çekmece	adet	3	3
Günlük Dondurma Kapasitesi	kg/24h	6	6
Elektrik Kesintilerinde Koruma Süresi Ortam Isısı 20°C'de TSE EN ISO 15502 Standardına göre	h	15	15

Marka

 **UĞUR**

Model		UED 5170 DTK A+	UED 5170 DTK A++	UED 5168 DTK NF A+
Enerji Sınıfı		A+	A++	A+
İklim Sınıfı		SN/N/ST	SN/N/ST/T	ST
Enerji Tüketimi	kWh/24h	0,58	0,47	0,58
Sıcaklık Aralığı	°C	-18 / -25	-18 / -25	-18 / -25
Soğutucu Gaz		R600a	R600a	R600a
Hacim (Net/Brüt)	l	157 / 170	157 / 170	162 / 168
Ağırlık (Net/Brüt)	kg	49 / 53	46 / 51	50 / 56
Dış Boyutlar (GxDxY) Kapı Kolu ve Ayaklar Dahil	mm	550x550x1420	550x550x1420	545x600x1460
Standart Çekmece	adet	5	5	5
Günlük Dondurma Kapasitesi	kg/24h	10	10	8
Elektrik Kesintilerinde Koruma Süresi Ortam Isısı 20°C'de TSE EN ISO 15502 Standardına göre	h	15	15	15

NOT

Ev tipi ürünlerde enerji tüketimi test standardı EN153'tür.

Uğur Soğutma A.Ş. yukarıda yazılı ürünlerin teknik özelliklerini, herhangi bir bildirim gerek duymaksızın değiştirme hakkını saklı tutar.

 **UĞUR**
"Tazeliğin Güvencesi"

B- DERİN DONDURUCUNUZUN TEKNİK ÖZELLİKLERİ

Marka

 **UGUR**

Model		UED 6208 DTK A+	UED 6261 DTK NF A++	UED 6261 DTK NFI A++
Enerji Sınıfı		A+	A++	A++
İklim Sınıfı		ST	SN/ST/T	SN/ST/T
Enerji Tüketimi	kWh/24h	0,602	0,603	0,603
Sıcaklık Aralığı	°C	-18 / -25	-18 / -25	-18 / -25
Soğutucu Gaz		R600a	R600a	R600a
Hacim (Net/Brüt)	l	168 / 208	250 / 261	250 / 261
Ağırlık (Net/Brüt)	kg	58 / 62	81 / 89	81 / 89
Dış Boyutlar (GxDxY) Kapı Kolu ve Ayaklar Dahil	mm	566x545x1430	595x645x1855	595x645x1855
Standart Çekmece	adet	6	6	6
Günlük Dondurma Kapasitesi	kg/24h	16	16	16
Elektrik Kesintilerinde Koruma Süresi Ortam Isısı 20°C'de TSE EN ISO 15502 Standardına göre	h	20	15	15

Marka

 **UGUR**

Model		UED 7265 DTK A+	UED 7245 DTKI A++	UED 7280 DTK NF A+
Enerji Sınıfı		A+	A++	A+
İklim Sınıfı		ST	T	SN/N/ST/T
Enerji Tüketimi	kWh/24h	0,759	0,542	0,811
Sıcaklık Aralığı	°C	-18 / -25	-18 / -25	-18 / -25
Soğutucu Gaz		R600a	R600a	R600a
Hacim (Net/Brüt)	l	250 / 265	212 / 245	235 / 280
Ağırlık (Net/Brüt)	kg	60 / 72	59 / 64	66 / 74
Dış Boyutlar (GxDxY) Kapı Kolu ve Ayaklar Dahil	mm	600x655x1755	600x655x1700	595x701x1746
Standart Çekmece	adet	7	7	7
Günlük Dondurma Kapasitesi	kg/24h	15	11	18
Elektrik Kesintilerinde Koruma Süresi Ortam Isısı 20°C'de TSE EN ISO 15502 Standardına göre	h	10	15	20

NOT

Ev tipi ürünlerde enerji tüketimi test standardı EN153'tür.

Uğur Soğutma A.Ş. yukarıda yazılı ürünlerin teknik özelliklerini, herhangi bir bildirim gerek duymaksızın değiştirme hakkını saklı tutar.

 **UGUR**

"Tazeliğin Güvencesi"

C- DERİN DONDURUCUNUZUN MONTAJI

Kurulum Yerinin Seçimi

Ürününüzün sorunsuz bir şekilde çalışması için çalışacağı ortam çok önemlidir. Çalışma ortamını seçerken, Ürününüzü açık havaya maruz kalacak şekilde dış ortama koymayınız. (sokak, cadde üzeri çatı, balkon vb.)

Sıcaklık veren kaynaklardan en az 1 mt. uzağa koyunuz. (soba, kalorifer, elektrikli ısıtıcı vb.) (Resim 1).

Klima hava ağzlarının karşısına, vantilatör altlarına ve direk kapı ve pencere ağızlarına koymayınız (Resim. 2).

Direk güneş ışığına maruz bırakmayınız. Güneş ışığının dondurucunuzun camına gelmesi sonucu çalışma oranı artacaktır. Bu da enerji tüketiminin artacağı anlamına gelir.

Ürününüzün sağlıklı soğutma yapabilmesi için alt panjurların önüne karton, kutu vb. malzeme koymamaya dikkat ediniz. Ürününüzün kompresör kısmının sağlıklı bir şekilde çalışması için mutlaka hava giriş ve çıkışının rahat ve serbest olması gerekmektedir.

Ürününüzü duvara yanaştırırken duvar ile dondurucunuzun arkası arasında 150 mm (15 cm) boşluk kalmasına dikkat ediniz.

UYARI!



- Çok yüksek nemli ortamlarda tahliye suyunun taşması tehlikesine karşı, dondurucunuzun bulunduğu bölge zemin ve duvarının sudan zarar görmeyecek bir yer olmasına özen gösteriniz.
- Uğur Yetkili Servisi tarafından gerçekleştirilen montajlarda; Uğur Yetkili Servisi, montaj için uygun olan yer konusunda tüketiciyi bilgilendirecek ve öneride bulunacak, ancak montajın gerçekleştirileceği yer ile ilgili son kararı tüketici verecektir. Uğur Yetkili Servisi tarafından da bahsi geçen süreç, ilgili montaj servis formunda belirtilecektir. Tüketicinin verdiği son karara bağlı olarak ürünün konulacağı yerden kaynaklı herhangi bir zararın ortaya çıkması halinde bahsi geçen zararlar ilgili tüm sorumluluk tüketiciye ait olacaktır.

Soğutucunuzun en iyi soğutma performansını iklim sınıfına göre aşağıdaki tabloda belirtilen şartlarda verir. Bu nedenle soğutucunuzun çalışacağı ortamın bu sıcaklık seviyelerinde olmasına dikkat ediniz.

Evde Kullanılan Ürünlerde :

İklim Sınıfı	Kabul Edilebilir Mekan Sıcaklığı
Sınıf T	+16 °C ile 43 °C
Sınıf ST	+16 °C ile 38 °C
Sınıf N	+16 °C ile 32 °C
Sınıf SN	+10 °C ile 32 °C

Ürünlerin iklim sınıfı ürün üzerinde bulunan teknik özellikler etiketinde yer almaktadır.

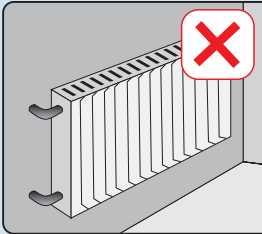

RESİM 1

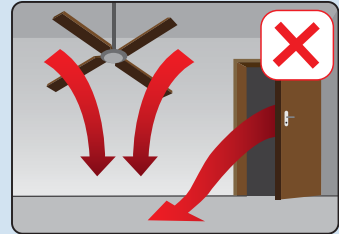
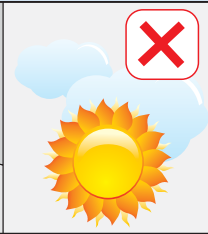

RESİM 2

C- DERİN DONDURUCUNUZUN MONTAJI

Yerleşim

Muhtemel yerleştirme pozisyonları:

- 1- Tek başına sırtı duvara gelecek şekilde; duvar ile cihazınız arasında 150 mm (15 cm) olmasına özen gösteriniz. (Resim 3).
- 2- Köşeye gelecek şekilde; köşeye koyduğunuzda arkasında 150 mm (15 cm) boşluk bırakınız. Köşeye gelen yan tarafını duvara dayayabilirsiniz.

Her türlü yerleştirmede dikkat edilmesi gereken en önemli nokta kompresör grubu havalandırmasının engellenmemesidir. Ürününüzü herhangi bir eğime maruz bırakmaksızın, ayaklarının veya tekerleklerinin üzerinde olacak şekilde yerleştiriniz ve çalıştırınız.

Kompresör grubu havalandırması ne kadar rahat olursa cihaz o kadar sağlıklı çalışır.



RESİM 3

Kurulum

Yerleştirme öncesi ürünün tüm ambalaj malzemelerini ve alt ahşap paletini çıkarınız ve sökünüz. (Taban paletinin çıkarılması için dondurucunun kaldırılması gerekebilir)

Ürününüzün içinde bulunan parçaları montaj talimatına göre takınız. Sadece orijinal Uğur yedek parçalarını kullanınız. Orijinal olmayan yedek parçalar sizin için tehlike oluşturabilir ve ürünüze zarar verebilir.

Ürününüzü arzu ettiğiniz bölgeye yerleştirin. Yerleştirme sırasında kılavuzda yazan yerleşim kurallarına dikkat ediniz.

Ürününüzü genişlemesine ve derinlemesine bir su terazisi vasıtasıyla dengeye alınız. Dengeye alma işlemini soğutucunuzun ön altta bulunan ayarlı ayaklar yardımıyla yapınız (Resim 4). Tekerlekli modellerde (opsiyonel), ürünün yerleşimi sonrası tekerlek freni (opsiyonel) kilitlemeli veya tekerlek freni yok ise, cihazın yerinden oynamaması garanti altına alınmalıdır.

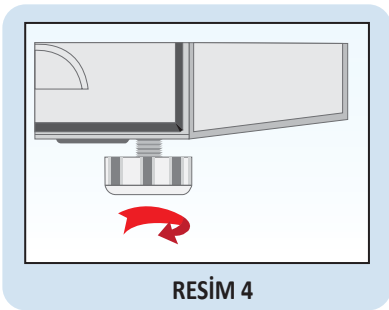

RESİM 4

C- DERİN DONDURUCUNUZUN MONTAJI

Elektriksel Bağlantı Kurallar

Ürününüzün fişini resim 5’de gösterildiği gibi bir prize taktığınızda çalışacaktır.

DİKKAT!

- Ürününüzün fişini çoklu bir prize takmanız ve uzatma kablosu kullanmanız yasaktır. (Resim 6)
- Ürününüzün ayrıca bir **açma-kapatma** anahtarı yoktur.
- Ürününüzün şebekeye bağlı olan kablolarını sıcak yüzeylere temas ettirmeyiniz.

Kullanacağınız priz mutlaka topraklanmış olmalıdır. Ayrıca kullanılacak priz en az 10-16 A dayanımlı ve uygun bir sigorta ile korunuyor olmalıdır. Prizinizin bağlı olduğu şebekede bulunması gereken sigorta ile ilgili mutlaka teknik servisimizden veya ehliyetli bir elektrikçiden yardım alınız.

Şebeke gerilimi ve frekansı ürününüzün iç kısmında bulunan etiket bilgisinde yazan değerle aynı olmalıdır. Eğer şebeke geriliminiz belirtilen değerin çok altında veya üstünde ise mutlaka voltaj regülatörü kullanarak istenen gerilimi sağlayınız. Bu konuyla ilgili olarak uzman bir elektrikçiden yardım alabilirsiniz.

Ürününüzün kablosunu geçiş yolları üzerine koymayınız. Bu durum sizin yaralanmanıza ve soğutucunuza zarar verebilir. (Resim 7)

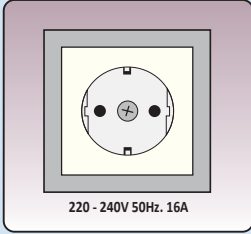

RESİM 5

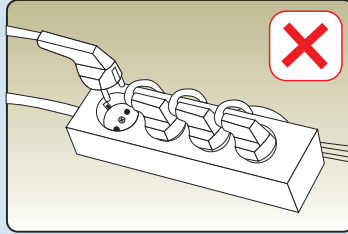

RESİM 6

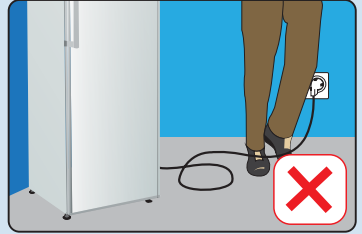

RESİM 7

D- DERİN DONDURUCUNUZUN KULLANILMASI

Çalıştırma

DİKKAT!



- Bu kullanma kılavuzu, bir çok cihaz modeli için geçerlidir. Modellerin donanım kapsamı farklı olabilir. Resimlerde farklılıklar olabilir.
- Ürününüzü ilk kez çalıştırmadan önce, iç kısmını ve tüm aksesuarlarını temizleyiniz. (bkz. sayfa 20).
- Ürününüz taşıma ve yerleşim sırasında çok sarsıldıysa, dondurucunuzu bir (1) saat çalıştırmadan bekletiniz. Bu sayede kompresör yağı sisteme bulaşmışsa, geriye dönecektir. Bu duruma dikkat etmeden çalıştırılırsa kompresöre zarar verebilirsiniz.
- Ürününüzün fişini yönetmeliklere uygun bir şekilde kurulmuş, sadece 220-240 V / 50 Hz alternatif akıma sahip bir prize bağlayınız. (Resim 8)

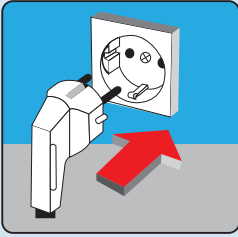

RESİM 8

Ürününüz çalıştığında hafif miktarda kompresör sesi duyacaksınız.

Ürününüzün çalışması ile beraber yeşil ve kırmızı kontrol lambaları yanar.

Ürününüzün ilk kez çalışması ile beraber, sarı renkli hızlı (süper) dondurma tuşuna basınız. Bu sayede dondurucunuz daha derin bir soğutma yapacaktır.

Kontrol Paneli

Ürünüze ait kontrol panelinde bulunan gösterge ve kumandalar aşağıdaki resim 9' da gösterilmiştir. UED 3094 DTK A+ ve UED 3094 DTK A++ modelinde kontrol paneli bulunmamaktadır.

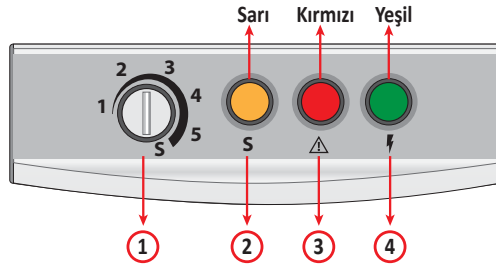

RESİM 9

- 1). Ürününüzün iç sıcaklığını ayarlayabileceğiniz termostat ayar düğmesi: Termostat ayarı S konumuna getirildiğinde ilk çalıştırmada veya hızlı dondurma istediğinizde kullanabileceğiniz hızlı (super) dondurma fonksiyonunu çalıştırmış olursunuz.
- 2). İlk çalıştırmada veya hızlı dondurma istediğinizde kullanabileceğiniz hızlı (super) dondurma lambası (Sarı lamba)
- 3). Ürününüzün iç sıcaklığı kritik seviyelere geldiğinde kırmızı ışık ile size ikaz veren alarm göstergesi. (Kırmızı lamba)
- 4). Ürününüzde enerji olduğunu belirten enerji lambası. (Yeşil Lamba)

D- DERİN DONDURUCUNUZUN KULLANILMASI

Kontrol Paneli

Ürününüz çalıştığı sürece yeşil ikaz ışığı yanacaktır.

Hızlı dondurma konumuna aldığınızda sarı lamba yanacaktır.

Dondurucunuzun kapağının çok fazla açık kalması veya taze gıda yüklemesi yaptığınızda kırmızı ikaz ışığı yanacaktır. Kapağı kapandıktan sonra veya gıdalar donmaya başladığında ışık tekrar sönecektir.

NOT

Ürününüzde kontrol paneli her modelde mevcut olmayıp, kontrol paneli model bazında farklılık gösterebilir.

Ürününüz üzerindeki işaret lambaları ve düğmelerinin yerleri burada belirtildiğinden farklı olabilir. Bu nedenle muhakkak kontrol paneli kısmında belirtilen renklere dikkat ediniz.

Ürününüzün İç Sıcaklığının Ayarlanması

UED 3094 DTK A+ - UED 3094 DTK A++ - UED 6208 DTK A+

Ürününüzün iç sıcaklığını kontrol paneli üzerinde bulunan termostat yardımı ile yapabilirsiniz.

- Termostatınızı, düğme üzerinde bulunan yarık kısma girecek bir madeni para vb. ile ayarlayabilirsiniz. (Resim 10 A)
- Termostat düğmesi üzerinde 1 ve 4 arası rakamlar bulunmaktadır.
- Termostatınızın düğmesini "4" konumuna doğru aldıkça ürününüzün çalışma oranı artacak ve bundan dolayı daha fazla soğutma elde edeceksiniz.
- Termostatınızın düğmesini "1" konumuna doğru aldıkça ürününüzün çalışma oranı azalacak ve bundan dolayı daha az soğutma elde edeceksiniz.
- Ürününüzün termostat fabrika çıkış ayarı standart konumudur. Bu konum dondurucunuzdan hem soğutma hem de enerji tüketimi açısından en verimli şekilde faydalanacağınız bir ayardır.

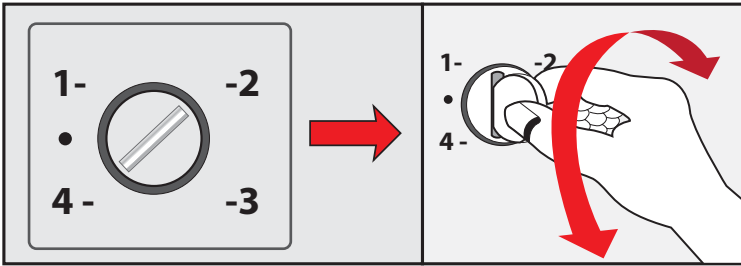

RESİM 10 A

Ürününüzün iç sıcaklığı -18 °C ile -25 °C derece olarak ayarlanabilmektedir.

D- DERİN DONDURUCUNUZUN KULLANILMASI

Ürününüzün İç Sıcaklığının Ayarlanması

UED 5170 DTK A+ - UED 5170 DTK A++

Ürününüzün iç sıcaklığını kontrol paneli üzerinde bulunan termostat yardımı ile yapabilirsiniz.

- Termost üzerinde MIN, MID ve MAX olmak üzere 3 kademe mevcuttur. (Resim 10 B)

Termostatınızın düğmesi "MIN" konumunda olduğunda ürününüzün çalışma oranı azalacak ve bundan dolayı daha az soğutma elde edeceksiniz.

Termostatınızı MAX konumunda doğru ayarladıktan sonra çalışma oranı artacak ve bundan dolayı daha fazla soğutma elde edeceksiniz.

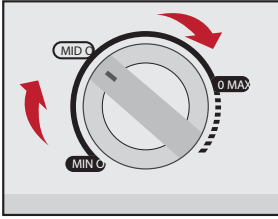

RESİM 10 B

Not: UED 5170 DTK A+ ve UED 5170 DTK A++ modelinde , ürününüzü kullanmaya başlamadan önce, "MID" konumuna alıp 24 saat boş çalıştırınız.

MID konumu birçok şart için uygun çalışma modudur.

UED 5168 DTK NF A+

Ürününüzün iç sıcaklığını kontrol paneli üzerinde bulunan termostat yardımı ile yapabilirsiniz.

- 1- Termostatınızı, düğme üzerinde bulunan yarık kısma girecek bir madeni para vb. ile ayarlayabilirsiniz.
- 2- Termostat düğmesi üzerinde 1 ve 6 arası rakamlar bulunmaktadır. (Resim 10 C)
- 3- Termostatınızın düğmesini "6" konumuna doğru aldıkça ürününüzün çalışma oranı artacak ve bundan dolayı daha fazla soğutma elde edeceksiniz.
- 4- Termostatınızın düğmesini "1" konumuna doğru aldıkça ürününüzün çalışma oranı azalacak ve bundan dolayı daha az soğutma elde edeceksiniz.
- 5- Ürününüzün termostat fabrika çıkışı ayarı standart (3 veya 4) konumudur. Bu konum dondurucunuzdan hem soğutma hem de enerji tüketimi açısından en verimli şekilde faydalanacağınız bir ayardır.



RESİM 10 C

D- DERİN DONDURUCUNUZUN KULLANILMASI

Ürününüzün İç Sıcaklığının Ayarlanması

UED 6261 DTK NF A++ - UED 6261 DTK NF I A++

Ürününüzün iç sıcaklığını kontrol paneli üzerinden yapabilirsiniz.

Düğmeler

- A. Super FRZ: Hızlı dondurma yöntemi
- B. ON/OFF: Sistemin açılıp kapatılması
- C. Soğutucu hazne sıcaklığını yükseltme hızlı-dondurma süresini düzenleme
- D. Soğutucu hazne sıcaklığını azaltma hızlı-dondurma süresini düzenleme

Gösterge Ekranı Fonksiyonları

- 1. Sıcaklık bölümü ekranı
- 2. Sıcaklık (o) simgesi
- 3. Hızlı-dondurma simgesi

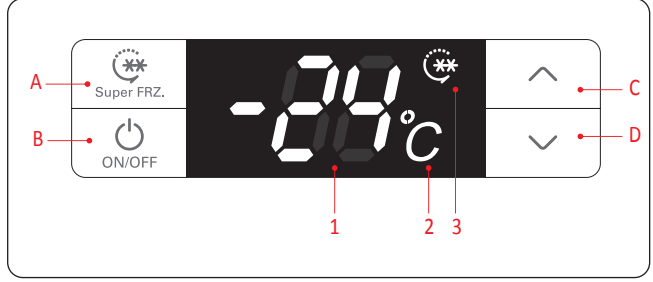

RESİM 10 D

Ekran kontrolü

- İlk çalıştırmada tüm gösterge üç saniyeliliğine yanar ve zil çalış sesiyle başlar. Soğutucu haznenin varsayılan sıcaklığı -18 °C'dir.
- Normal çalışma ekranı sıcaklık gösterge bölümü herhangi bir arıza ortaya çıkması durumunda sırasıyla önem sırasına göre hata kodları gösterir, arıza olmayan durumlarda ayarlı sıcaklığı gösterir.

Ekran kontrolü:

- 1. Normal şartlar altında açılmadan veya tuş kullanımı olmadan üç saniyeden fazla yanmaz,
- 2. Kapı açık durumdayken ekran sürekli yanık kalır ve kapı kapatıldıktan otuz saniye sonra söner.
- 3. herhangi bir arıza ortaya çıkması durumunda ve oluşan hata "Hata Kodu" kapsamında ise ekran bir kere yanar ve 30 saniye sonra söner (zil uzun süredir çalışırsa hata zilini iptal etmek için herhangi bir tuşa basın).

Kullanıcı modu kullanımı

Başlatma ve Kapatma

Başlatma modunda, ON/OFF (B) tuşuna üç saniye boyunca basınız zil çalmaya başlayacak ve sistem hemen kapanacaktır. Kapatma modunda ise ON/OFF (B) tuşuna üç saniye boyunca basınız zil çalmaya başlayacak ve sistem hemen başlatılacaktır. Sistemi kapatmak için ON/OFF tuşuna üç saniye boyunca basılı tutun, görüntü ekranı kapanacaktır. ON/OFF (B) tuşu dışındaki tuşlar , kompresör, buz çözücü ısıtıcı, kapı lambası ve diğer yükler hemen devre dışı kalacaktır. Sistemi başlatmak için ON/OFF (B) tuşuna üç saniye boyunca basın. Başlatmadan önce, sistem Hızlı-Dondurma modunda ise, ekran -24o C gösterecek ve Hızlı-Dondurma simgesi yanacaktır veya aksi halde görüntü ekranı soğutucu hazne içerisindeki sıcaklığı gösterecek (en son ayarlanan) ve tüm yükler kapanış öncesinde ayarlanmış olan modda çalışmaya başlayacaktır.

Aşağıdaki tüm fonksiyonlar başlangıç durumunda kullanılmalıdır.

Süper Soğutma Modu Giriş (Hızlı Dondurma)

Sistem süper soğutma modunda değilken, Super FRZ (A) tuşuna üç saniye boyunca basılı tutun ve Süper Soğutma Modunu başlatın, süper soğutma simgesi yanacak ve görüntü ekranı varsayılan süper soğutma süresini (6 saat) görüntüleyecektir.

Süper soğutma süresini değiştirmek için sıcaklık ayar tuşlarına basın (C) veya (D) tuşu. Değişikliğin gerçekleşmesi için 6 saat gereklidir. Ayar aralığı 6 ila 48 saat arasındadır. Beş saniye içerisinde herhangi bir tuşa basmamanız halinde ayar otomatik olarak gerçekleşecek ve "-24 °C" gösterecektir. Daha sonra soğutucu süper soğutma modunda çalışacaktır.

D- DERİN DONDURUCUNUZUN KULLANILMASI

Ürününüzün İç Sıcaklığının Ayarlanması

NOT

Derecelendirme etiketinde işaretli olan dondurma kapasitesi (yukarıda bahsedilen) super dondurma modu ayarında 48 saatlik testin sonucudur.

Süper Soğutma Modundan Çıkış

Super soğutma modu aktif hale geldikten ve ayarlanan hızlı-dondurma süresine ulaştıktan sonra, Super FRZ (A tuşu)'na basın ve üç saniye boyunca basılı tutun veya ayarlanan sıcaklığı Süper soğutma modundan çıkmak için belirli tuşlara basarak değiştirin. Super soğutma simgesi sönecektir. Super soğutma modundan çıktıktan sonra, öncesinde ayarlı olan modda çalışacaktır.

NOT

Süper soğutma modundayken cihaz kapatılmışsa veya güç kesintisi olursa, koşullar normale döndüğünde super soğutma modunda çalışmaya devam edecektir.

Soğutucu hazne sıcaklığını ayarlama

Sıcaklığı ayarlamak için (C) veya (D) tuşlarına basın, ayarlanan sıcaklık ekranda gösterilecektir. Ayar aralığı -16°C ve -24°C arasındadır (periyodik olmayan sıcaklık düzenleme), beş saniye içerisinde ayarlama durumundan çıkacak ve yeni ayar etken hale gelecektir (ayarlama bittikten sonra beş saniye içerisinde A veya B tuşuna basarak ayarlanan modu manuel olarak ayarlayın ve geçerli hale getirin).

Işıklandırma lambası kontrollü

Soğutucunun kapısı açıldığında ışıklandırma lambası yanar. Kapı kapatıldığında lamba söner.

Soğutucu kapısı açılma belirtisi ve açık kapı alarmı kontrolü

Soğutucu hazne 120 saniye açık kalmışsa uyarı zili çalacaktır, uyarı zili kapı kapanana kadar her 2 saniyede bir çalmaya eder. Açık kapı zilini iptal etmek için herhangi bir tuşa basın.

Güç kesintisi, hafıza ve ilk çalıştırma

- * Güç kesintisi olması halinde soğutucu çalışma modunu hafızasına alır ve tekrar çalıştığında otomatik olarak kesinti öncesindeki haline geri döner.
- * İlk çalıştırma: soğutucunun ayarlı sıcaklığı -18°C 'dir.
- * Hafıza: Soğutma haznesinin kümülatif çalışma saatlerinin ayarlı sıcaklığını hafızaya alır.

Soğutucu haznenin yüksek sıcaklık uyarısı

Soğutucu hazne sıcaklığının 6 saatten fazla bir süre boyunca -8°C 'den yüksek kalması durumunda yüksek sıcaklık uyarı alarmı çalmaya başlar. Alarm zili önce on saniyede bir daha sonra ise her otuz dakikada on kere çalar, sıcaklık gösterge ekranı hata kodu gösterir (E9). Soğutucu hazne sıcaklığı -12°C altına düştüğünde alarm zili kapanır. Uyarı zilini iptal etmek için herhangi bir tuşa basın (otuz dakika sonra çalmaması durumunda). Görüntülenen hata kodu hata giderilene kadar iptal görüntülenmeye devam edecektir.

D- DERİN DONDURUCUNUZUN KULLANILMASI

Ürününüzün İç Sıcaklığının Ayarlanması

UED 7265 DTK A+

Ürününüzün iç sıcaklığını kontrol paneli üzerinde bulunan termostat yardımı ile yapabilirsiniz.

- Termostatınızı, düğme üzerinde bulunan yarık kısma girecek bir madeni para vb. ile ayarlayabilirsiniz. (Resim 10 E)
- Termostat düğmesi üzerinde 1, S ve bunların arası olan rakamlar bulunmaktadır.
- Termostatınızın düğmesini "5" konumuna doğru aldıkça ürününüzün çalışma oranı artacak ve bundan dolayı daha fazla soğutma elde edeceksiniz.
- Termostatınızın düğmesini "1" konumuna doğru aldıkça ürününüzün çalışma oranı azalacak ve bundan dolayı daha az soğutma elde edeceksiniz.
- Termostatınızın düğmesini "S" konumuna aldığınızda ürününüz süper soğutma konumuna geçecek ve bundan dolayı en hızlı ve en fazla soğutmayı elde edeceksiniz

Ürününüzün termostat fabrika çıkış ayarı 3 konumudur. Bu konum dondurucunuzdan hem soğutma hem de enerji tüketimi açısından en verimli şekilde faydalanacağınız bir ayardır.

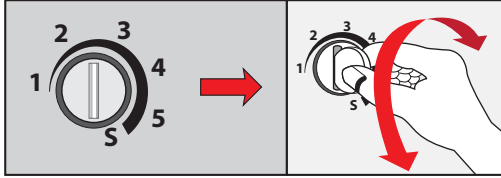

RESİM 10 E

Ürününüzün iç sıcaklığı -18 °C ile -25 °C derece olarak ayarlanabilmektedir.

UED 7245 DTKI A++

Ürününüzün iç sıcaklığını dijital kontrol paneli üzerinden yapabilirsiniz. Ürününüzü fişe taktığınızda kontrol paneli çalışacaktır. Kontrol paneli üzerinde bulunan "Mod" tuşuna 1 kez basarak "Sup" Süper Soğutma modunu 2. kez basarak "Eco" Ekonomik Soğutma Modunu, 3. kez basarak normal çalışma modunu seçebilirsiniz. Seçtiğiniz modun gösterge lambası yanacaktır. Normal modda her iki led sönecektir.

Ayarlar tuşuna basarak ürününüzün soğutma sıcaklığını (-18 °C ile -25 °C) ayarlayabilirsiniz.

"Mod" ve "Ayarlar" tuşlarına 3 saniye, aynı anda basarak ürününüzün çocuk kilidini aktif edebilirsiniz.

"Ayarlar" tuşuna 5 saniye boyunca basarak ürününüzü kapatıp, tekrar aynı şekilde açabilirsiniz.

Dijital göstergede daima kabin içi sıcaklık değil "AYARLANAN SICAKLIK" gösterilir.

3 saat çalıştıktan sonra kabin içi sıcaklık -8 °C 'den yüksekse LED yüksek sıcaklık uyarısı verecek ve sesli alarm çalacaktır. Alarmı kapatmak için herhangi bir tuşa basınız.

"Sup" Süper soğutma modu en fazla 26 saat aktiftir. Bu süre içerisinde dondurucunuzun kapısı açılmamalıdır. Yeni gıda yüklemesi yapılmamalıdır.

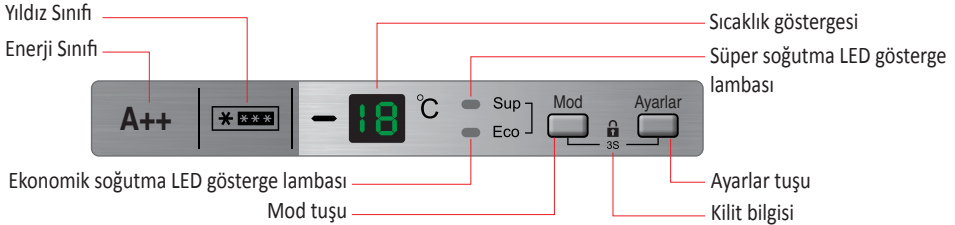

D- DERİN DONDURUCUNUZUN KULLANILMASI

Ürününüzün İç Sıcaklığının Ayarlanması

UED 7280 DTK NF A+

Ürününüzün tüm fonksiyon ve ayarlarını iç gövdesinin üzerinde yer alan kontrol panelinden yapabilirsiniz. Kontrol paneli dört düğme ve sekiz uyarı ışığından oluşur. Herhangi bir düğmeye bastığınızda kısa bir “bip” sesi duyulur. Dondurucunuzu prize taktığınızda, tüm ışıkları 3 saniye boyunca yanar ve ayrıca uzun bir “bip” sesi duyulur.

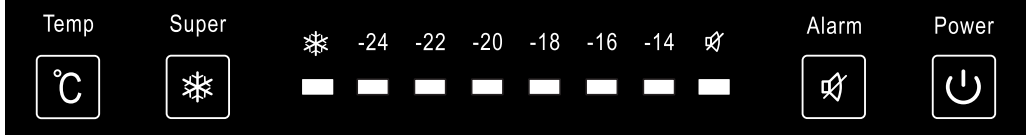

Sıcaklığın Kontrolü

Ürününüzü ilk defa başlattığınızda, sıcaklığınızı -18°C'ye ayarlayınız. Sıcaklık ayarlarını değiştirmek isterseniz, aşağıdaki talimatları uygulayınız.

DİKKAT!



- Sıcaklık ayarı yaptığınızda, tüm dondurucu için ortalama sıcaklık ayarı yapmış olursunuz.
- Cihaz içindeki sıcaklık, ne kadar yiyecek sakladığınız ve yiyecekleri koyduğunuz yere bağlı olarak kontrol panelinin üzerinde gösterilen sıcaklık değerlerinden farklılık gösterebilir.
- Ortam sıcaklığı da cihaz içindeki gerçek sıcaklığı etkileyebilir.

Temp (Sıcaklık) Tuşu

Dondurucu sıcaklığını gerektiği gibi -14°C ila -24°C arasında ayarlamak üzere “Temp” butonuna basınız ve karşılaştırılabilir sıcaklığın ışığı aşağıdaki sıraya göre karşılık düşen değeri aydınlatacaktır.



Super Tuşu (Süper Soğutma) - (Hızlı Dondurma)

Süper soğutma fonksiyonunu etkinleştirmek için “Super” butonuna basınız. Işığı yanacak ve dondurucu sıcaklık ayarı -24°C'yi gösterecektir. Bu özellik uzun süre boyunca taze yiyeceklerin vitamin ve besin değerinin korunmasına yardımcı olur. Super soğutma fonksiyonu otomatik 26 saat sonra kapanır ve dondurucu sıcaklığı bir önceki ayara geri döner. Super soğutma fonksiyonu açıkken, “Super” veya “Temp” butonuna basarak süper soğutma fonksiyonunu kapatabilirsiniz, ancak dondurucu sıcaklık ayarı veya fonksiyon modu da bir önceki ayara geri dönecektir.

D- DERİN DONDURUCUNUZUN KULLANILMASI

Ürününüzün İç Sıcaklığının Ayarlanması

UED 7280 DTK NF A+

Alarm Tuşu

Alarm durumunda, “Alarm” ikonu yanacak ve bir sinyal sesi başlayacaktır.

Alarmı ve sinyal sesini durdurmak için “Alarm” düğmesine basınız, ardından “Alarm” ikonu kapanacaktır.

DİKKAT!



- Dondurucunuz bir süre kapalı kaldıktan sonra tekrar açıldığında, Alarm etkin hale gelebilir. Alarmı kapatmak için “Alarm” düğmesine basınız.

A - Kapı Alarmı

Dondurucunuzun kapısı 2 dakikadan uzun süre açık bırakılması durumunda alarm ışığı yanar ve sesli ikaz verir. İkaz 10 dakika boyunca dakikada 3 defa öter. Kapının kapatılması kapı alarmı ile ikazı iptal eder.

Enerji tasarrufunda bulunmak için, dondurucunuzu kullanırken kapıyı uzun süre açık bırakmayınız.

B - Sıcaklık Alarmı

Dondurucu iç sıcaklığı, dondurucu içerisinde ki ürünlerin bozulabileceği riskli bir sıcaklığa yükseldiğinde alarm ışığıyanar ve sesli ikaz verir.

Power Tuşu

Ürününüzü kapatmak istiyorsanız, cihazın “Power” tuşuna basınız.

Dondurucu çalışırken “Power” tuşuna 5 (beş) saniyeden uzun basarak kapatabilirsiniz, bu sırada kontrol paneli de kapanacaktır.

Cihazı prizden çekerek kapattığınızda 1 saniye boyunca “Power” tuşuna basarak açabilirsiniz. Bu şekilde açtığınızda dondurucu bir önceki sıcaklık ayarlarına geri döner ve çalışmaya başlar.

DİKKAT!



- Ürününüzü kapattığınızda içerisindeki gıdaları bozulmaması için uygun bir yere alınız.
- Ürününüzü uzun bir süre kullanmayacaksanız, fişini prizden çekiniz ve temizleyiniz. (Bkz sayfa)
- Cihazı prizden çekerek kapattığınızda 1 saniye boyunca “Power” tuşuna basarak açabilirsiniz.

D- DERİN DONDURUCUNUZUN KULLANILMASI

Ürününüze Gıdaların Yüklenmesi

DİKKAT!



- Dondurucunuza gıda ürünlerinizi yüklemeyen önce en az üç (3) saat hızlı dondurma konumuna alarak ve boş olarak çalıştırmayı unutmayınız.
- Ürününüze bir seferde yükleyebileceğiniz maksimum taze gıda miktarı, bu kılavuzda sayfa 17'de belirtilmiştir. Belirtilen miktardan fazla yükleme yaptığınızda, ürününüzün sürekli çalışmasına neden olursunuz.
- Ürününüze sadece taze ve daha önce dondurulup çözdürülmemiş, iyi ve temiz gıdalar koyunuz. Donmuş ve çözülmüş gıdaların tekrar dondurulması zehirlenmelere yol açabilir.

Taze Gıdaların Ambalajlanması ve Yüklenmesi

- Ürününüze koyacağınız gıdaları, içerisine hava almayacak şekilde paketleniniz.
- İyi paketlenmiş gıdalar hava almayacağı için kuruma ve tat bozulması sorunları ile karşılaşmazsınız.
- Paketleme için özel dondurma kapları, kilitli poşet veya dondurma poşetleri kullanınız.
- Gıdalarınızı dondurmadan önce küçük parçalara ayırınız. Bu gıdalarınızın daha hızlı ve temiz bir şekilde donmasını sağlayacaktır.

UYARI!



- Gıdalar dondurulmadan önce oda sıcaklığından daha sıcak olmamasına dikkat edilmelidir. Eğer çok sıcaksa uygun bir ortamda fazla sıcaklığını atması sağlanmalıdır.
- Ürününüze koyduğunuz gıda paketlerinin üzerine içinde ne olduğunu ve dondurulma tarihini not etmeyi unutmayınız.

Gıdalarınızın Dondurulması

- Taze gıdalarınızı en hızlı ve güvenli şekilde dondurmak için ürününüzün üst çekmecesini kullanınız.
- Gıdalarınızı geniş bir şekilde çekmecenin tabanına şekilde yerleştiriniz.
- Taze gıdaların, donmuş olan eski gıdalarınıza temas etmemesine dikkat ediniz. Sıcak olan yeni gıdalar eski donmuş gıdalara temas ettiğinde erimeye sebep olabilir. Bu sebepten dolayı, eski donmuş olan gıdalarınızı dondurucunun alt çekmecelerine alınız.
- Ürününüzde, belirtilen miktardan fazla gıda dondurmayınız. Bu, dondurma süresinin çok yavaş ilerlemesine ve donması gereken gıdanın kalitesinin bozulmasına neden olur.

Hızlı (SUPER) Dondurma

- Ürününüz ilk çalıştırmada ve dondurucunuzu yüklemeyen önce en az üç (3) saat hızlı dondurma düğmesine basılı durumda çalıştırılmalıdır.
- Ürününüzün içinde gıda varken yeni gıda koyarsanız, mutlaka 3 saat önce hızlı dondurma düğmesine basınız.
- Yapacağınız yükleme, tabloda belirtilen maksimum miktar kadar ise hızlı dondurma 24 saat önceden çalıştırılmalıdır.
- Yükleyeceğiniz gıda miktarı, günlük dondurma kapasitesinin %10 -%15 kadarı ise hızlı dondurmaya gerek yoktur.
- Hızlı dondurma konumu, gıdaları yükledikten 24 saat sonra otomatik olarak kapanacaktır.

D- DERİN DONDURUCUNUZUN KULLANILMASI

Ürününüzün Gıdaları Dondurma ve Saklama Kapasitesi



YÜKLEME TABLOSU

Ürün Adı	Dondurma Kapasitesi EN ISO 15502 kg/24 saat	Elektrik Kesintisinde Ürün Koruma Süresi EN ISO 15502 saat
UED 3094 DTK A+	4	15
UED 3094 DTK A++	10	15
UED 5170 DTK A+	10	15
UED 5170 DTK A++	10	15
UED 5168 DTK NF A+	8	15
UED 6208 DTK A+	8	20
UED 6261 DTK NF A++	16	15
UED 6261 DTK NFI A++	16	15
UED 7265 DTK A+	15	10
UED 7245 DTKI A++	11	10
UED 7280 DTK NF A+	18	20

Gıdaların Dondurulması İle İlgili Kısa Bilgiler

Taze Gıdaların Dondurulması

Besin değeri, aroma ve rengi en iyi şekilde koruyabilmek için dondurmadan önce sebzeler kaynar su ile şoklanmalıdır. Patlıcan, biber, kabak ve kuşkonmazda bu işleme gerek yoktur.

Dondurulmaya Uygun Gıdalar

Unlu mamuller, balık ve deniz ürünleri, et, av eti, kümes hayvanları, sebze, meyve, otlar, kabuksuz yumurta, peynir, tereyağı ve çökelek gibi süt ürünleri, hazır yiyecekler ve çorbalar, güveçler, pişmiş et ve balık gibi yemekler, patates yemekleri, sufleler ve tatlılar.

Dondurulmaya Uygun Olmayan Gıdalar

Çiğ olarak tüketilen marul ve turp gibi sebze çeşitleri, kabuklu yumurta veya katı pişirilmiş yumurta, üzüm, bütün elma, armut, şeftali, kavun ve karpuz, yoğurt, çiğ yaprak sarması, çiğ patlıcan, kesilmiş süt, ekşi krema, mayonez.

Gıdaların Paketlenmesi İle İlgili Kısa Bilgiler

Gıdaların Paketlenmesi

Gıdalarınızı dondurucunuza yerleştirirken aşağıdaki maddeleri sırası ile uygulayınız.

- 1- Yiyeceklerinizi pakete yerleştirin.
- 2- Bastırarak havasını alın.
- 3- Paketi sıkıca kapatın.
- 4- Paketin sızdırmazlığını kontrol edin.
- 5- Paketin üzerine içeriğini ve dondurucunuza yerleştirme tarihini yazın.

Uygun Paketler

Plastik folyo, polietilen tüp film, dondurucu kutuları.

Uygun Olmayan Paketler

Ambalaj kâğıdı, gazete kâğıdı, selefon, çöp torbaları, alışveriş torbaları, cam ve metal kapaklı kaplar, kesici ve delici özelliğe sahip metal kasalar, ahşap paletler.

Paketlemede Kullanılacak Yardımcı Malzemeler

Paketin hava almasını ve sızdırmaz olmasını sağlamak için aşağıdaki malzemeleri kullanabilirsiniz.

- 1- Lastik bantlar,
- 2- Plastik klipsler,
- 3- İp,
- 4- Soğuga dayanıklı yapışkan bantlar.

D- DERİN DONDURUCUNUZUN KULLANILMASI

Gıdaların Paketlenmesi İle İlgili Kısa Bilgiler

UYARI!



- Gıdalarınızı dondurucunuza paketsiz, düzgün yapılmamış, sıvı sızıntısına yol açan paketler içinde yerleştirdiğinizde, gıdalardan sızan sıvılar dondurucunuzun metal kısmında korozyona, borularda gaz kaçağına, plastik aksamda sararma, çatlama ve hijyen şartlarının kaybolmasına, koku oluşumuna, mikroorganizmaların üreyerek sağlığını tehdit etmesine yol açabilir.

Dondurulmuş Gıdaların Çözdürülmesi

Derin dondurucunuzdan çıkardığınız gıdaları çözdürmek için, türüne ve amacına göre aşağıdaki yöntemlerden birini kullanabilirsiniz.

- 1- Oda sıcaklığında
- 2- Mikrodalga fırında
- 3- Sıcak hava fanı/fansız elektrikli fırında
- 4- Buzdolabında

NOT

Dondurduğunuz gıdalar çözüldükten sonra, dondurulmadan önceki kıvamda ve bütünlükte olmayabilir.

Defrost (Buz Çözme) İşlemi

Ürününüzün iç yüzeyinde zamanla kapağın açılıp kapanmasından dolayı kar ve buz birikmesi oluşabilir. Ürününüzün kapağını sık sık açmadığınızda ve gıdaları kapalı paketlerde sakladığınız sürece buz ve kar oluşması daha yavaş olacaktır. Bu karlanma ve buz ürününüzün verimini düşürmektedir. Buz kalınlığı 2-3 mm'nin üzerine çıktığında kesinlikle buz çözme (defrost) işlemi yapılmalıdır.

Buz çözme (defrost) işlemine başlamadan yaklaşık 24 saat önce süper soğutma düğmesine basınız. Böylece buz çözme ve temizleme süresince (en fazla bir saat) gıdalarınız korunacaktır. (Süper soğutma özelliği her modelde olmayabilir.) Dondurucunuzdaki gıdaları buzdolabına veya uygun serin bir yere alınız.

Buz çözme (defrost) işlemleri için sırayla aşağıdaki işlemleri yapınız.

- 1- Ürününüzün fişini prizden çıkarınız.
- 2- Ürününüzün içini boşaltınız.
- 3- Ürününüzün kapısını açınız, kapı açık konumda buzların erimesini bekleyiniz ve buzları temizleyiniz.
- 4- Buz çözme (defrost) işlemi tamamlandıktan sonra içini temiz, kuru pamuklu bir bez ile temizleyip kurulaştırınız.
- 5- Ürününüzü prize takınız ve süper soğutma konumunda en az 3 saat boyunca çalışmasını sağlayınız.
- 6- Gıdalarınızı ürüne yerleştiriniz.

NOT

UED 5168 DTK NF A+, UED 6261 DTK NF A++ ve UED 6261 DTK NFI A++ model ürünlerde defrost işlemi otomatik yapılmaktadır.



"Tazeliğin Güvencesi"

D- DERİN DONDURUCUNUZUN KULLANILMASI

Defrost (Buz Çözme) İşlemi

UYARI!



- Dondurucunuzdaki buzı çözmek için asla su veya başka bir sıvı dökmeyiniz; asla buharlı temizleme cihazları ile temizlemeyiniz. Dondurucunuzun zarar görmesine ve elektrik çarpmasına sebebiyet verebilir.
- Dondurucunuzdaki buz çözme işlemi hızlandırmak için asla herhangi bir ısı kaynağı (elektrikli soba, ısıtıcı, vb.) kullanmayınız. Bu tür ısıtıcılar dondurucunuzun plastik kısmına zarar verebilir.

Ürününüzü Kapatma

- Ürününüzün içinde bulunan ürünleri uygun göreceğiniz bir bölgeye koyunuz.
- Ürününüzün fişini prizden çıkarınız. (Resim 11)

Eğer Ürününüz uzun süre kullanılmayacaksa aşağıdaki hususları uygulayınız;

- Ürününüzün temizliğini yapınız. Aksi durumda duvarlarda kalacak nem iç yüzeyde karamaya sebep olabilir.

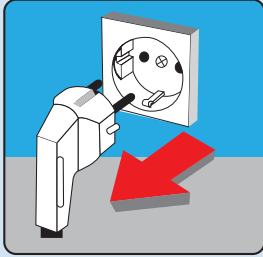

RESİM 11

UYARI!



Ürününüzü kapattıktan sonra, kapalı bir ortamda duracaktır:

- Ürününüzün üzerini plastik örtülerle örtmeyiniz. Plastik, hava almadığı için ürününüzün kokmasına ve ayrıca terlemeye sebep olur. Terleme sonucunda paslanma söz konusu olabilir.
- Ürününüzü kapı açık bir şekilde muhafaza etmediğiniz durumlarda içinde koku oluşabilir.

E- DERİN DONDURUCUNUZUN TEMİZLİK, BAKIM VE NAKLİYESİ

Temizlik

Cihazınızın temizliği, iç temizlik ve dış temizlik olmak üzere iki aşamadan oluşmaktadır. Temizliğe başlamadan önce aşağıdaki uyarılara mutlaka uyunuz.

UYARI!



- Her temizlik öncesi mutlaka dondurucunuzun fişini prizden çıkarınız.
- Temizleme ve bakım sırasında mutlaka koruma eldiveni giyiniz. Bu sizi yaralanmalardan koruyacaktır.
- Temizleme malzemesi olarak asla ev temizlik ürünleri ve aşındırıcı - çizici madde kullanmayınız (yüzeysel temizleyiciler, deterjan, benzin, tiner, asit gibi yanıcı ve parlayıcı, eritici). Aksi halde ürünün plastik aksamında sararmalar meydana gelebilir.
- Yıkamak için asla akıcı ve basınçlı su kullanmayınız.

İç Temizlik

Ürününüzün içinde bulunan gıdaları uygun göreceğiniz bir bölgeye koyunuz. İç temizlik öncesi ürününüzü iç kısımlarının ortam sıcaklığına gelmesini bekleyiniz. Temizleme ve bakım sırasında mutlaka koruma eldiveni giyiniz. Bu sizi yaralanmalardan koruyacaktır. Aksesuar parçalarını içinden çıkarınız. yumuşak pamuklu bez ve ılık sabunlu su ile veya Uğur Soğutma A.Ş. tarafından önerilen temizleyiciler ile temizleme işlemini gerçekleştiriniz. Kuru pamuklu bez ile kurulaştırınız. Kurulanmayan ürünler zamanla kararabilir. Temizlikten sonra iç kısımda ıslak veya nemli bir bölgenin kalmadığına emin olun. Ürününüzü bu kılavuzda belirtilen çalıştırma şekline göre çalıştırdıktan üç (3) saat sonra ürünlerinizi tekrar geri yükleyebilirsiniz.

Kapı fitilinin temizliği

Kapı fitillerini temiz tutmaya özen gösteriniz. Yapışkan yiyecek ve içecekler fitillerin dolaba yapışmasını ve kapının açılması esnasında yırtılmasına yol açabilirler. Fitili hafif bir deterjan ve ılık su ile yıkayınız.

Temizledikten sonra iyice durulayıp kurutun.

Dikkat! Yalnızca kapı fitilleri tamamen kurduktan sonra cihazınızı açmalısınız.

Dış Temizlik

Pamuklu bez ve ılık su ile temizleme yapınız.

Temizlik sırasında ön kontrol panosuna ve aydınlatma bölümlerine temizlik suyunun girmesini engelleyiniz.

Kapı contasını sadece temiz sabunlu su kullanarak temizleyiniz.

ÖNERİ

Cihazınızın iç ve dış temizliğinde Uğur yetkili servislerinden temin edebileceğiniz Uğur markalı temizlik ürünlerini kullanabilirsiniz.

E- DERİN DONDURUCUNUZUN TEMİZLİK, BAKIM VE NAKLİYESİ

Ürününüzün Nakliyesi

Ürününüzün fişini topraklı prizden çıkarınız.

Buz çözme (defrost) işlemi uygulayınız.

Ürününüzü normal kullanma konumunda taşıyınız. Yan, dikey, yatık bir şekilde veya kapağı açık konumda taşımayınız.

Ürününüzü taşıma esnasında darbelerden koruyunuz. Ürününüzü, fişi takılı halde veya dolu iken taşımayınız.

Herhangi bir kazaya sebep olmamak ve ürününüzün düşerek veya kayarak zarar görmemesi için taşıma esnasında ürününüzü taşıyıcı araca sabitleyiniz.

NOT

Tatil, seyahat gibi nedenler ile ürününüzü, kullanmayacaksınız aşağıdaki maddelere dikkat ediniz.

Kısa süreli kullanmayacaksınız:

Ürününüzü çalışır durumda bırakınız.

Uzun süreli kullanmayacaksınız ve ürününüzü kapatmak istiyorsanız:

Ürününüzün içinde bulunan gıdaları tüketiniz ve ürününüzü boşaltınız.

Elektrik kablosunu prizden çıkartınız.

Bu kılavuzda belirtilen buz çözme (defrost) ve iç temizlik adımlarını uygulayınız.

Ürün içini iyice kurulayınız. Kurulanmayan üründe kararmalar meydana gelebilir.

Ürününüzün kapağını açık bırakınız.

F- YETKİLİ SERVİS ÇAĞRILMADAN ÖNCE YAPILMASI GEREKENLER

Arıza

Bu bölümde belirtilen arızalar ve çözümleri kolaylıkla giderebileceğiniz türden olup, bu öneriler ürününüzün sorununu çözmüyorsa mutlaka Uğur Yetkili Servisinize başvurunuz.

UYARI!



- Ürününüzde oluşan her türlü arızaya gerekli müdahale Uğur Yetkili Servisi tarafından yapılmalıdır. Sizin yapacağınız bir müdahale kendinize, çalışanınıza veya müşterinize zarar verebilir, ürününüzü garanti dışına çıkartabilir, maddi zararlara (yangın v.s) yol açabilir.
- Arıza durumunda Uğur Müşteri Hizmetlerine veya Uğur Yetkili Servisine başvurunuz. (bkz. sayfa 23)

F- YETKİLİ SERVİS ÇAĞRILMADAN ÖNCE YAPILMASI GEREKENLER

Arıza

Kırmızı sıcaklık uyarı lambası 24 saat boyunca devamlı yanıyorsa;

- Kapağın doğru kapanıp kapanmadığını kontrol ediniz.
- Derin dondurucunuzun bir ısı kaynağına (kalorifer, soba, güneş v.s.) yakın olup olmadığına bakınız.
- İç duvarda kalın bir buz tabakası oluşup oluşmadığını kontrol ediniz. Bu durumda buz çözme (defrost) işlemini uygulayınız.

Kompresör sürekli çalışıyor ise;

- Süper soğutma ışığının yanmadığından emin olunuz. Yanıyor ise termostatı "3" konumuna getiriniz. Işık yanmaya devam ediyorsa size en yakın Uğur Yetkili Servisini arayınız.
- Kontrol paneli olmayan ürünlerde kapı bir süre açık kaldığı durumda kompresörün çalışması sürebilir. Ayarlanan sıcaklığa ulaşmak için bu durum normaldir.

Yeşil renkli enerji lambası sönmüyor veya ürününüz çalışmıyor ise;

- Elektrik kesintisi olup olmadığını kontrol ediniz.
- Tesisatınızdaki sigortanın atıp atmadığına bakınız
- Ürününüzün elektrik kablosunda kopukluk, zedelenme, fişinde hasar veya prizde arıza, temassızlık olmadığını kontrol ediniz. Priz ile ilgili konularda elektrikçinizi, ürün fiş ve kablosu ile ilgili durumlarda Uğur Yetkili Servisini arayınız.

Yeşil renkli enerji lambası yanmıyor ancak ürününüz çalışıyor ise,

- Lambanın değiştirilmesi gerekir. Lambayı değiştirmek için Uğur Yetkili Servisini arayınız.

Ürününüz çok ses yapıyor ise;

- Ürününüzün titreşim yapabilecek bir yere temas edip etmediğini kontrol ediniz.
- Bütün ayakların yere oturduğundan emin olunuz.

Üründen sıvı akması, püskürmesi vb. gibi sesler geliyor ise;

- Ürünün çalışma prensipleri gereği içerisinde sıvı ve gaz akışları gerçekleşmektedir. Bu durum normaldir ve bir arıza değildir.

Üründen rüzgar sesi vb. gibi sesler geliyor ise;

- Ürünün soğutma işlemini gerçekleştirebilmesi için içerisinde fan kullanılmaktadır. Bu durum normaldir ve bir arıza değildir.

Ürününüz koku yapıyor ise;

- Ürününüzdeki besinleri ağzı kapaklı torbalarda veya kapaklı kaplarda saklayınız.
- Ürününüzün içini temizleyiniz.
- Ürün su tahliye kanalında su kalmadığından emin olunuz.

Ürünün içerisinde ses gelmesi ve kompresörün ısınması,

- Soğutucu borulardan soğutucu akışkanın dolaşımı sonucunda ses gelmesi ve ürün çalışırken kompresörün ısınması normaldir.

Ürününüzün kapak yönü değişimi için lütfen Uğur Yetkili Servislerini arayınız.

Hata Kodları

Hata Kodu	Nedeni	Hata Kodu	Nedeni
E2	Isı sensöründe hata	E6	İletişim hatası
E5	Buz çözme sensörü hatası	E9	Soğutma döngüsünde yüksek ısı hatası
E7	Ortam sıcaklığı sensör hatası	EC	EEPROM devre hatası

Bu hata kodları elektronik kontrol paneline sahip modeller (UED 6261 DTK NF A++ - UED 6261 DTK NF1 A++) için geçerlidir.

Hata Kodu	Nedeni
E0	Isı sensöründe hata

Bu hata kodları elektronik kontrol paneline sahip UED 7245 DTKI A++ modeli için geçerlidir.

G- MÜŞTERİ HİZMETLERİ MERKEZİ

Değerli Müşterimiz,

Misyonumuz, vizyonumuz ve temel değerlerimizle oluşturduğumuz yüksek kalite anlayışımız çerçevesinde ürün ve hizmetlerimizden duyulan müşteri memnuniyetine büyük önem vermekteyiz.

Uğur Soğutma A.Ş. olarak sizlere en iyi hizmeti verebilmek için müşteri memnuniyetine verdiğimiz önemi, müşteri hizmetleri süreçlerini geliştirmek için yaptığımız kapsamlı çalışmalar ve geliştirdiğimiz politikalarla daha da ileriye taşımak için büyük bir özveri ile çalışıyoruz.

Türkiye genelinde, alanında uzmanlaşmış 250'ye yakın Yetkili Servisimiz ve Uğur Çağrı Merkezimizde bulunan güler yüzlü, profesyonel personelimiz ile sizlere hizmet vermekteyiz.

Uğur Çağrı Merkezi'ne **444 84 87** nolu numaramızdan ulaşabilir; her türlü dilek, istek ve önerinizi bildirmenin yanında size en yakın Yetkili Servisimizi öğrenebilir, ürünlerimiz hakkında arzu ettiğiniz bilgiyi talep edebilirsiniz.



Uğur Çağrı Merkezi'ne www.ugur.com.tr/bize-ulasin adresindeki formu doldurarak, 0 256 316 10 00 numaralı hattı arayarak veya 0 256 316 10 36 nolu telefona faks çekerek ulaşabilirsiniz.

Yazılı başvurular için adresimiz: Uğur Müşteri Hizmetleri Merkezi, Yeni Sanayi Mahallesi Devlet Karayolu Caddesi No: 127/C Posta Kodu : 09900 Nazilli / Aydın

www.ugur.com.tr/bize-ulasin

Güncel Yetkili Servislerimizin listesine www.ugur.com.tr/musteri-hizmetleri/yetkili-servislerimiz adresinden ulaşabilirsiniz.

www.ugur.com.tr/musteri-hizmetleri/yetkili-servislerimiz

Bu kullanım kılavuzunun güncel halini www.ugur.com.tr internet sitemizden takip edebilir, Yetkili Servislerimizden talep edebilirsiniz.



İşitme ve Konuşma engelli müşterilerimiz 1 SMS aracılığıyla **444 84 87** Çağrı Merkezimize ulaşabilir, ürün ve hizmetlerimiz hakkında her türlü bilgiyi alabilirler.

H- GARANTİ İLE İLGİLİ BİLİNMESİ GEREKEN HUSUSLAR!

Değerli Müşterimiz,

Uğur Soğutma A.Ş. tarafından verilen bu garanti, derin dondurucu normalin dışında kullanılmasından doğacak arızaların giderilmesini kapsamadığı gibi aşağıdaki durumlarda da garanti dışındadır.

- Kullanma hatalarından meydana gelen hasar ve arızalar,
- Ürünün müşteriye tesliminden sonraki yükleme, boşaltma ve taşıma sırasında oluşan hasar ve arızalar.
- Voltaj düşüklüğü veya fazlalığı, hatalı elektrik tesisatı, ürünün etiketinde yazılı voltajdan farklı voltajda kullanma nedenlerinden meydana gelecek hasar ve arızalar.
- Yangın ve yıldırım düşmesi ile meydana gelecek arızalar ve hasarlar.
- Ürünün kullanma kılavuzunda yer alan hususlara aykırı kullanılmasından kaynaklanan arızalar.

Yukarıda belirtilen arızaların giderilmesi ücret karşılığında yapılır.

Ürünün kullanım yerine nakliyesi ve montajı ürün fiyatına dahil değildir.

Garanti belgesinin tekemmül ettirilerek tüketiciye verilmesi sorumluluğu, tüketicinin malı satın aldığı satıcı, bayii, acenta veya temsilciliklere aittir.

Garanti, garanti belgesinde belirtilen süre içinde ve yalnızca üründe meydana gelecek arızalar için geçerli olup, bunun dışında garanti belgesine dayandırılarak herhangi bir isim altında hak talep edilemez.

Garanti belgesi üzerinde tahrifat yapıldığı, ürün üzerindeki orijinal seri numarası kaldırıldığı veya değiştirildiği, tahrif edildiği takdirde bu garanti geçersizdir.



Fabrika : Yeni Sanayi Mahallesi Devlet Karayolu
Caddesi No: 127/C Nazilli - AYDIN

Tel: 0.256 316 10 00 (pbx) Faks : 0.256 316 10 31

Bölge Müdürlüğü : Mahmutbey Mahallesi Peyami
Safa Caddesi Doğukan Sokak. Uğur Plaza No: 9
Bağcılar - İSTANBUL

Tel: 0.212 624 32 28 (5 Hat) Faks: 0.212 598 94 26
ugur@ugur.com.tr - www.ugur.com.tr



A1304000197